

HALOPAR 30 75 W 230 V 30° E27

OSRAM HALOPAR 30 | Halogenlampen mit parabolischem Reflektor PAR30, mit Schraubsockel



Anwendungsgebiete

- Allgemeinbeleuchtung
- Arbeitsplatzbeleuchtung
- Küchenbeleuchtung
- Objektbeleuchtung
- Akzentbeleuchtung
- Shops
- Gaststätten, Hotels und ähnliche repräsentative Anwendungen

Produktvorteile

- Brillantes Akzentlicht
- Mit Ganzglas-Reflektor für brillante Lichteffekte
- Sofort 100 % Licht, keine Aufwärmzeit
- Für den Betrieb in offenen Leuchten gemäß IEC 60598-1
- Enthält kein Quecksilber
- UV-Filter

Produkteigenschaften

- Mittlere Lebensdauer: 2.000 h
- 100 % dimmbar
- Perfekte Farbwiedergabe (R_a : 100)
- Farbtemperatur: 2.900 K

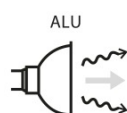
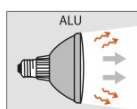

Technische Daten

Elektrische Daten

Nennleistung	75.00 W
Nennspannung	230 V
Bemessungsleistung	75.00 W
Netzleistungsfaktor λ	1.00

Photometrische Daten

Nennnutzlichtstrom 90°	650 lm
Lichtstärke	2200 cd
Farbtemperatur	2900 K
Lichtfarbe gemäß EN 12464-1	Warm White
Farbwiedergabeindex Ra	100
Bemessungsnutzlichtstrom 90°	650 lm

Lichttechnische Daten

Ausstrahlungswinkel	30 °
Startzeit	0.0 s
Aufwärmzeit (60 %)	0.00 s

Abmessungen & Gewicht

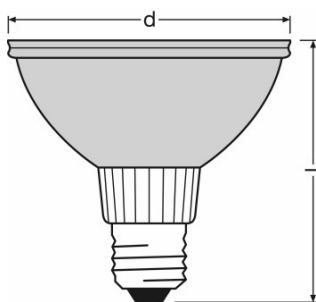

Durchmesser	97.0 mm
Länge	90.5 mm
Gesamtlänge	90.5 mm
Außenkolben	PAR95
Maximaler Durchmesser	97.0 mm

Lebensdauer

Produktdatenblatt

Nennlebensdauer	2000 h
Bemessungslampenlebensdauer	2000 h
Anzahl der Schaltzyklen	50000 ¹⁾
Lichtstromerhalt am Nennlebensdauerende	0.75

¹⁾ Bei 1 min ein / 3 min aus

Zusätzliche Produktdaten

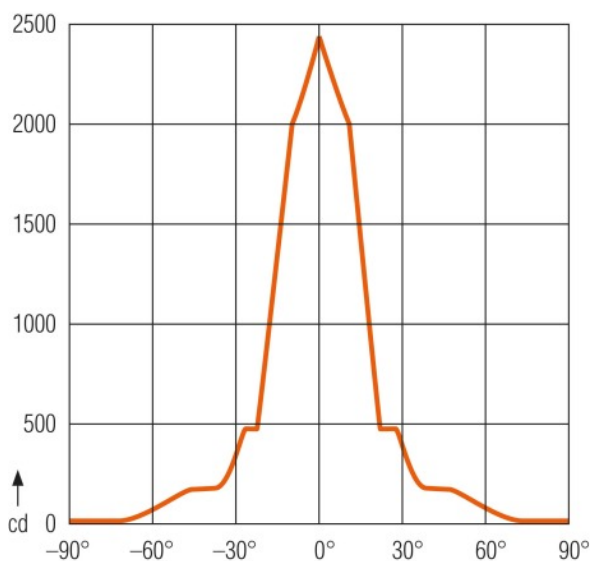

Lichtverteilung

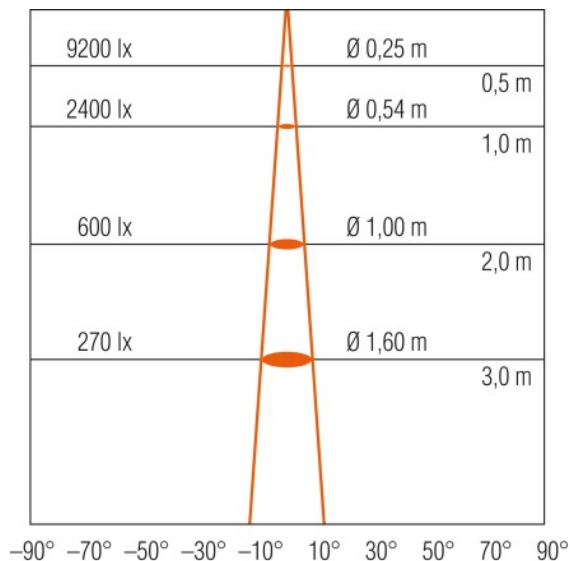

Lichtverteilung

Produktdatenblatt

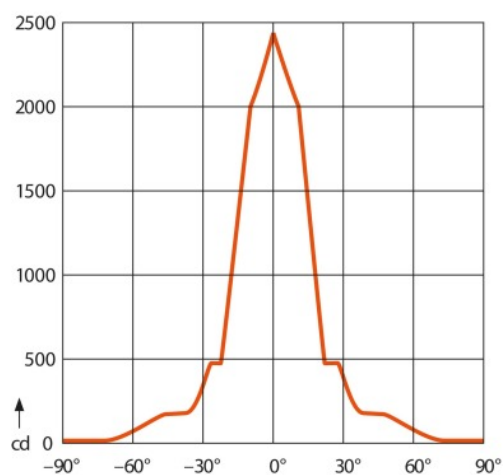

64845 FL
64841 FL: /·8%

Lichtverteilung

Socket (Normbezeichnung)	E27
Quecksilbergehalt der Lampe	0.0 mg
Quecksilberfrei	Ja
Anmerkung zum Produkt	Nicht im Aussenbereich oder unter feuchten Bedingungen verwenden.

Einsatzmöglichkeiten

Brennstellung	Beliebig
Dimmbar	Ja

Zertifikate & Standards

Energieeffizienzklasse	D
Energieverbrauch	75 kWh/1000h

Klassifikationen

ILCOS	HAGS/UB-75-240-E27-97/30
Bestellnummer	64841 FL 75W 23

Lichtverteilung

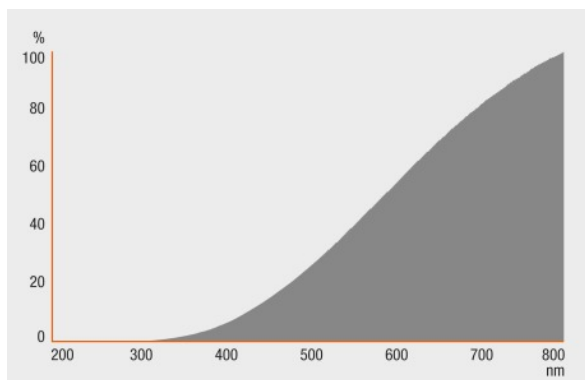

Strahlungsverteilung

Verpackungsinformationen

Produkt-Code	Produkt-Bezeichnung	Verpackungseinheit (Stück pro Einheit)	Abmessungen (Länge x Breite x Höhe)	Volumen	Gewicht brutto
4050300338484	HALOPAR 30 75 W 230 V 30° E27	Versandschachtel 15	521 mm x 172 mm x 336 mm	30.11 dm ³	3540.00 g

Die genannten Produktnummern beschreiben die kleinste bestellbare Mengeneinheit. Eine Versandeinheit kann mehrere Einzelprodukte beinhalten. Als Bestellmenge verwenden Sie bitte das Ein- oder Mehrfache einer Versandeinheit.

Referenzen / Verweise

Lichtverteilungskurven unter

▶ www.osram.de

Haftungsausschluss

Änderungen und Irrtümer vorbehalten. Vergewissern Sie sich, dass Sie immer den neuesten Stand verwenden.